

De geavanceerde IP-PBX-communicatieoplossing

PHILIPS

SOPHO IPC 100

**Systeem en displaytelefoon
Gebruiksaanwijzing**



Bedankt voor de aankoop van het SOPHO IPC 100 systeem.

De in deze gebruiksaanwijzing beschreven telefoon mag enkel worden aangesloten op een SOPHO IPC 100 systeem met behulp van de installatiekabels die bij de apparatuur worden geleverd.

Omwille van de flexibiliteit die in het systeem is ingebouwd, kunnen uw kiescodes en functiemogelijkheden afwijken van die in deze gebruiksaanwijzing. Raadpleeg uw installateur en noteer eventuele verschillen.

Copyright 2005 © NIMAVA GROUP B.V

Niets van deze uitgave mag worden veeelvoudigd of openbaar gemaakt door middel van druk, fotokopie, microfilm, geluidsband, elektronisch of op welke andere wijze ook en evenmin in een retrieval system worden opgeslagen zonder voorafgaande schriftelijke toestemming van NIMAVA GROUP B.V.

Hoewel deze documentatie met veel zorg is samengesteld, aanvaardt NIMAVA GROUP B.V. geen enkele aansprakelijkheid voor schade ontstaan door eventuele fouten en/of onvolkomenheden in deze documentatie

Inhoudsopgave

1. Vooraleer u uw telefoon gebruikt	5
2. Uw meerkanaalstelefoon gebruiken	6
3. Voor uw gemak	7
3.1 Functietoetsen programmeren.	
3.2 Een DSS-toets programmeren.	
3.3. Snelkiesgeheugens programmeren	
3.4. Een naam invoeren in een snelkiesgeheugen	
4. Bellen	9
4.1. Een extern gesprek voeren <snelle toegang>	
4.2. Een extern gesprek voeren <toegangscode>	
4.3. Een intern gesprek voeren <kiezen>	
4.4. Een conferentiegesprek opbouwen	
5. Snel bellen	10
5.1. Snelkiesgeheugens gebruiken <externe gesprekken>	
5.2. Verkort nummer zoeken op naam	
5.3. De DSS-toetsen gebruiken <externe/interne gesprekken>	
5.4. Laatste externe nummer opnieuw kiezen	
6. Als uw oproep niet doorgaat	12
6.1. Call back activeren op toestellen en netlijnen	
6.2. Call back annuleren op toestellen en netlijnen	
6.3. Aanklopton activeren op toestel	
6.4. Een bericht instellen / beantwoorden (message waiting)	
6.5. Een ontvangen bericht controleren en beantwoorden	
6.6. Een verzonden bericht annuleren	
6.7. Alle ontvangen en verzonden berichten annuleren	
6.8. Herhaald kiezen <extern gesprek>	
7. Oproepen beantwoorden	15
7.1. Een externe oproep beantwoorden	
7.2. Een interne oproep beantwoorden	
7.3. Oproepen op een ander toestel opnemen	
8. Gesprekken in wacht zetten / doorschakelen	16
8.1. Een gesprek in wacht zetten / een gesprek uit wacht halen	
8.2. Een gesprek in exclusieve wacht plaatsen	
8.3. Een wachtend extern gesprek ophalen (toestel zonder netlijntoetsen)	
8.4. Een gesprek naar een ander toestel doorschakelen	

9. Voor meer gebruiksgemak.....	17
9.1. Do Not Disturb (DND – niet storen)	
9.2. Oproep omleiden / Follow Me	
9.3. Oproep omleiden naar extern nummer	
9.4. Tekstbericht achterlaten op display	
9.5. Tekstbericht annuleren	
9.6. Achtergrondmuziek	
9.7. Alarmtijd instelling	
9.8. Naam aan toestel geven	
9.9. Systeemtijd wijzigen	
9.10. Deurpost extern doorschakelen	
10. Opties voor hardhorigen.....	20

1. Vooraleer u uw telefoon gebruikt...

1.1. Inleiding

De digitale toestellen van de IPC 100 zijn voorzien van vrij programmeerbare toetsen. Met deze toetsen kunt u gemakkelijk toegang verkrijgen tot de vele functies die uw toestel biedt. Over de toetsen ligt een sjabloon welke u kunt voorzien van de benaming van de geprogrammeerde functie.

Buitenlijnen, aangesloten op uw telefooncentrale, worden in deze gebruiksaanwijzing aangeduid als netlijnen. Individuele netlijnen kunnen elk onder een toets geprogrammeerd zijn; of u kunt via een netlijntoegangscode (doorgaans is dat "0") naar "buiten" bellen. Indien de functie "LCR" (Least Cost Routing) in uw telefooncentrale is geprogrammeerd, wordt de "0" de LCR-toegangscode. LCR biedt u de mogelijkheid om via een andere aanbieder dan de PTT uw telefoonverkeer te laten afhandelen.

DSS/BLF (Direct Station Select en Busy Lamp Field) overzichten bieden u de mogelijkheid om vanaf uw toestel de bezet-status van andere toestellen te overzien. Tevens kunt u met een druk op de knop het gewenste toestel bellen, of een oproep doorverbinden.

1.2. Oproep indicaties

De toetsen op uw toestel of op uw console zijn voorzien van LED indicatie.

22 TXD: eerste 12 toetsen: 2 kleurig rood en groen.
volgende 10 toetsen: éénkleurig rood.

22 TD: eerste 12 toetsen: éénkleurig rood.
volgende 10 toetsen: geen LED's.

AOM 24: Alle toetsen met 2 kleurige LED's rood en groen

AOM 64: Alle toetsen met éénkleurig rode LED.

Netlijnen verschijnen onder de individuele lijntoetsen (DTS-toetsen). De netlijnen die u zelf gebruikt, lichten groen op, de netlijnen in gebruik door uw collega lichten rood op.

Netlijnen en interne lijnen, die u in de "wacht" zet, kunt u altijd terugvinden omdat die altijd langzaam groen of rood knipperen. Indien uw toestel geen of onvoldoende lijntoetsen heeft, dan komen de externe oproepen via de loop-toets (standaard toets 22). Verwijder deze toets niet!

1.3. Luidsprekerfunctie

Bij bediening van de SPK toets van uw toestel, kunt u handenvrij, een oproep beantwoorden of een bestaand gesprek verbreken. Het overschakelen van een bestaand gesprek via de hoorn naar handenvrij, gaat als volgt: U bent in gesprek. Druk op de SPK-toets. Leg de hoorn neer..

1.4. Volume regeling

Op uw toestel bevinden zich 2 toetsen; **volume +** en **volume -**. Met deze toetsen kunt u onafhankelijk het volume van uw speaker of hoorn regelen (afhankelijk wat op dat ogenblik actief is). Indien uw toestel rinkelt bij een inkomende oproep, kan u het volume van dit belsignaal regelen door op dat moment de volumetoetsen te gebruiken. Dit geldt ook voor achtergrond muziek en omroep (paging).

2. Uw meerkanaals-telefoon gebruiken...

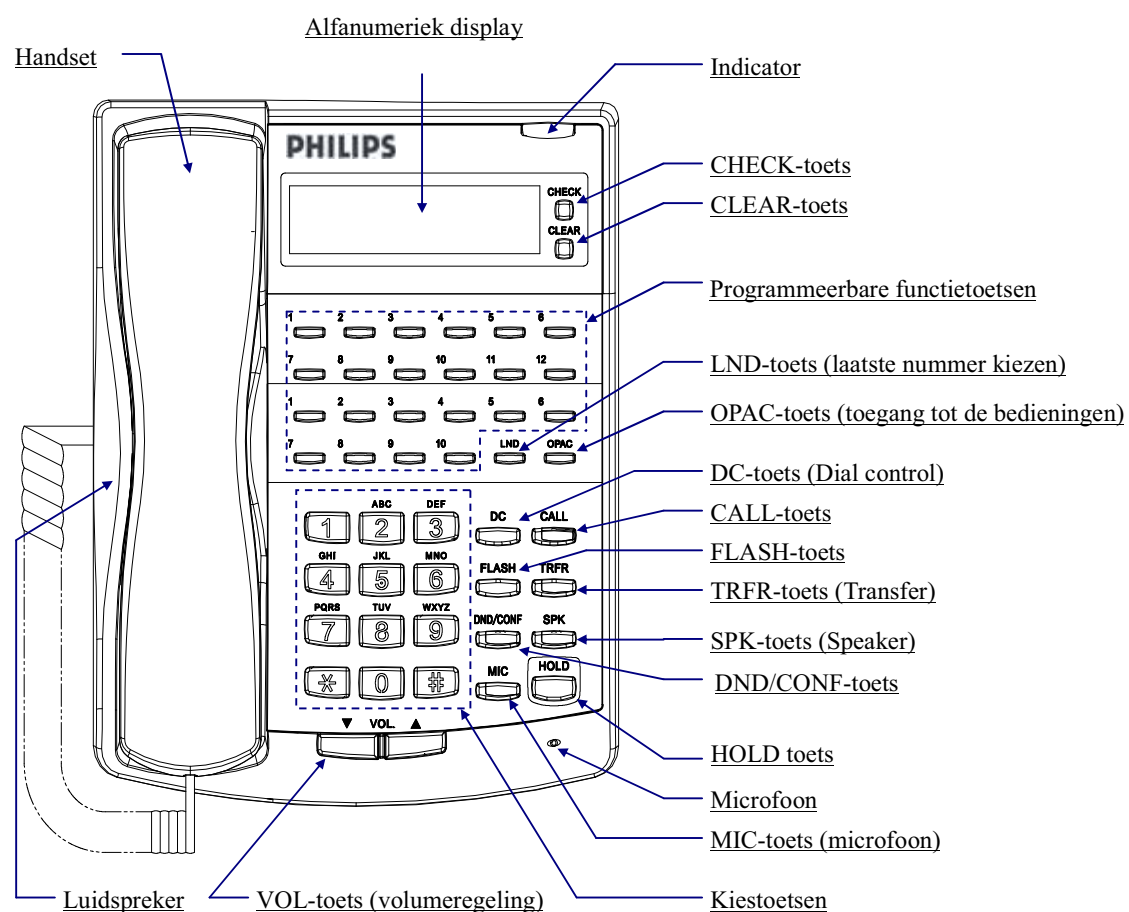

Functies	displaytelefoon met 22 toetsen	systemelefoon met 22 toetsen
Programmeerbare toetsen	12	12
Extra programmeerbare toetsen	10	10
Display	Ja	Neen
CHECK/CLEAR-toetsen	Ja	Neen
Handsfree	Ja	Neen (talkback)
Compatibel met DLS Console	Ja	Neen
Wandaansluitingskit	Ja (ingebouwd)	Ja (ingebouwd)

Handsfree-opties

Met handsfree kunt u telefoongesprekken voeren en oproepen beantwoorden door op "SPK" te drukken in plaats van de handset te gebruiken.

- Met automatisch handsfree kunt u op de CALL-toets drukken zonder de handset op te nemen. Standaard is deze functie ingeschakeld.
- Gebruik de handsfree terugspreekmogelijkheid om een "voice-announced" interne oproep te beantwoorden, zonder dat u hierbij de hoorn dient op te nemen of een toets dient in te drukken.

3. Voor uw gemak

3.1. Functietoetsen programmeren

Programmeerbare functietoetsen kunnen worden toegewezen als **Appearance Keys** (bijv. **Netlijnen**) of Algemene toetsen (bijv. DSS). Een eenvoudige toetsdruk, ipv het ingeven van de servicecode, volstaat om de functie te activeren.



- ◆ Een bestaande **Appearance Key** kan niet worden overschreven zonder dat deze eerst wordt gewist.
- ◆ Programmeerbare functietoetsen kunnen worden gewist door servicecode 00 in te voeren.
- ◆ De functie onder een toets kan gecontroleerd worden door eerst op de "CHECK-toets" te drukken, en daarna op de gewenste functietoets. Druk "CLEAR" om deze mode te verlaten.

Algemene servicecodes:

01	DSS/one-touch-toets	10	Oproep omleiden - Onmiddellijk
03	DND-toets	11	Oproep omleiden - Bezet
04	Achtergrondmuziek (AAN/UIT)	12	Oproep omleiden - Geen antwoord
05	Koptelefoontoets	13	Oproep omleiden - Bezet/geen antwoord
08	Namenlijst inkomende bellers	14	Oproep omleiden - Dubbele beltoon
19	Personenoproep in de externe zone	15	Oproep omleiden - Follow Me
20	Alle personen in de externe zone oproepen	16	Oproep omleiden - Optie selecteren
21	Personenoproep in de interne zone	17	Oproep omleiden - Toestel
22	Alle personen in de interne zone oproepen	29	Opnieuw kiezen herhalen
27	Snelkiezen - algemeen/persoonlijk	30	Opgeslagen nummer opnieuw kiezen
28	Snelkiezen - Groep	31	Bellen vanuit het geheugen
85	Bellen vanuit het telefoonboek		

3.2. Een DSS-toets programmeren

Programmeerbare functietoetsen kunnen worden toegewezen als DSS (Direct Station Selection) of One-Touch-toetsen. U kunt een extern of intern gesprek voeren, door enkel op deze toets te drukken, zonder het volledig nummer te vormen.

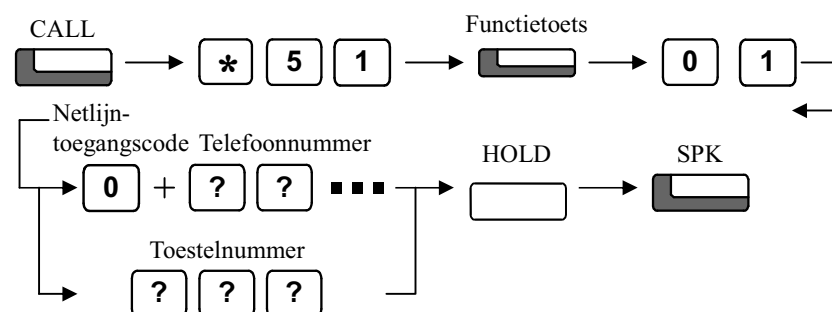

- ◆ Functietoetsen met één- of tweekleurige LED's, die zijn geprogrammeerd als DSS-toetsen, geven informatie over de status van het toestel: Niet actief=uit, Bezet=aan. Dit staat bekend als *Busy Lamp Field (BLF)* indicatie.
- ◆ Als u een extern telefoonnummer invoert, moet de netlijntoegangscode (normaal gezien 0), worden toegevoegd vóór het nummer. Er kunnen maximaal 36 cijfers worden opgeslagen.
- ◆ Om een volgende toets te programmeren, drukt u op de gewenste functietoets, in plaats van op de SPK-toets.

3.3. Snelkiesgehegens programmeren

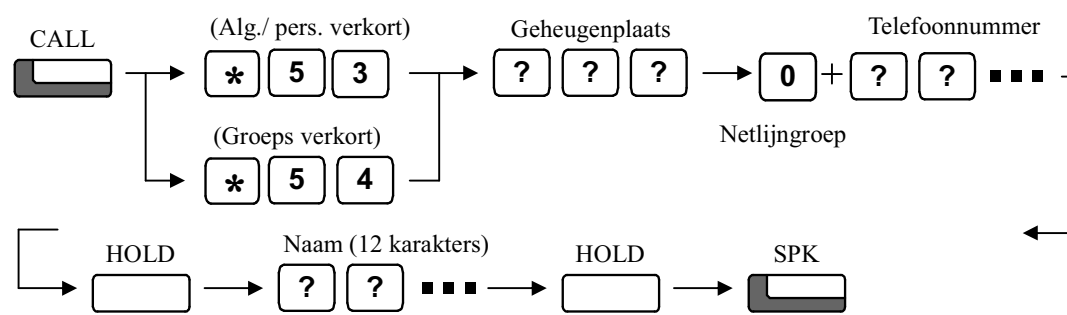

- ◆ Algemene/persoonlijke snelkiesgehegens zijn (standaard) als volgt genummerd: Algemeen = 000-899, persoonlijk = 900-919.
- ◆ Het systeem moet worden geprogrammeerd voor de optie Snelkiezen van Groepen. Raadpleeg uw installateur.
- ◆ Elk verkort nummer kan tot 36 cijfers bevatten (inbegrepen de 0 voor de netlijn)
- ◆ Om een verkort nummer met naam te wissen: druk de "CLEAR" toets nadat u het geheugenplaatsnummer heeft ingegeven.
- ◆ Alleen mogelijk op IPC 100 display-toestellen.

3.4. Een naam invoeren in een snelkiesgeheugen

Als u een naam invoert, gebruikt u de kiestoetsen op uw telefoon om de hieronder getoonde letters in te voeren. Bijvoorbeeld: druk één keer op "2" voor "A", twee keer voor "B", enz.

	Aantal toetsaanslagen												
	1	2	3	4	5	6	7	8	9	10	11	12	13
1	1	@	[\]	^	_	'	{	}	→	←	
2	A	B	C	a	b	c	2						
3	D	E	F	d	e	f	3						
4	G	H	I	g	h	i	4						
5	J	K	L	j	k	l	5						
6	M	N	O	m	n	o	6						
7	P	Q	R	S	p	q	r	s	7				
8	T	U	V	t	u	v	8						
9	W	X	Y	Z	w	x	y	z	9				
0	0	!	"	#	\$	%	&	'	()			
*	*	+	,	-	.	/	:	;	<	=	>	?	

Bevestigt een karakter en verschuift de cursor 1 plaats naar rechts. Dubbelklik voor een spatie.

DND/CONF

Wist het laatste karakter.

4. Bellen

4.1. Een extern gesprek voeren <snelle toegang>

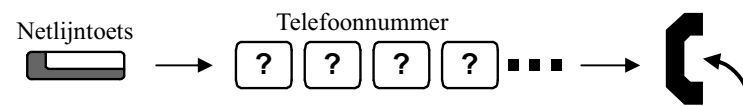

- ◆ *Wacht tot u de kiestoon hoort vooraleer u een telefoonnummer kiest.*
- ◆ *U kunt functietoetsen gebruiken voor netlijntoets of netlijngroepstoets. Raadpleeg uw installateur.*

4.2. Een extern gesprek voeren <toegangscode>

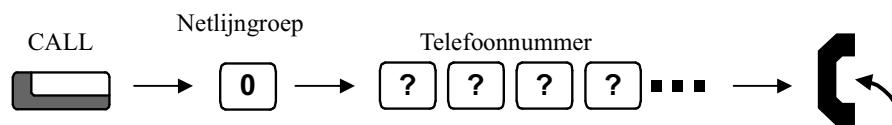

- ◆ *Wacht tot u de kiestoon hoort vooraleer u het telefoonnummer kiest.*

4.3. Een intern gesprek voeren <kiezen>

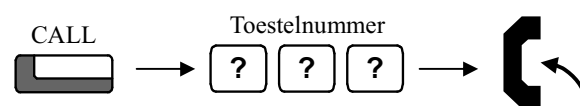

- ◆ *U kan ook eerst het toestelnummer vormen en pas daarna op de CALL-toets drukken.*
- ◆ *Het opgeroepen toestel rinkelt. Wacht op antwoord. Indien het opgeroepen toestel een IPC 100 systeemtoestel is, kunt u het cijfer "9" vormen om dit toestel automatisch handenvrij te zetten.*

4.4. Een conferentiegesprek opbouwen

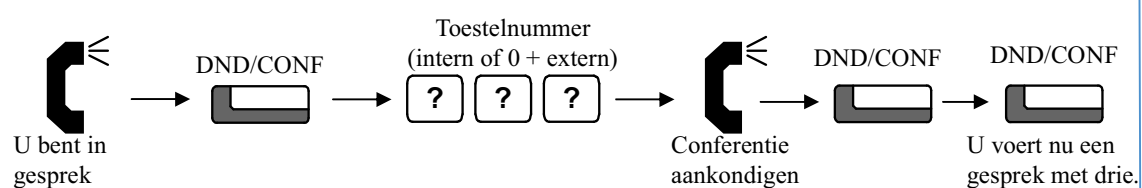

- ◆ *De laatste DND/CONF-toetsdruk start de conferentie. Deze toets kan ook vervangen worden door een volgend oproepnummer om een conferentie met meer dan drie personen te voeren. Nadat de laatste oproep is opgebouwd, drukt u twee maal op de DND/CONF-toets om de conferentie te starten.*

5. Snel bellen

5.1. Snelkiesgeheugens gebruiken <Externe gesprekken>

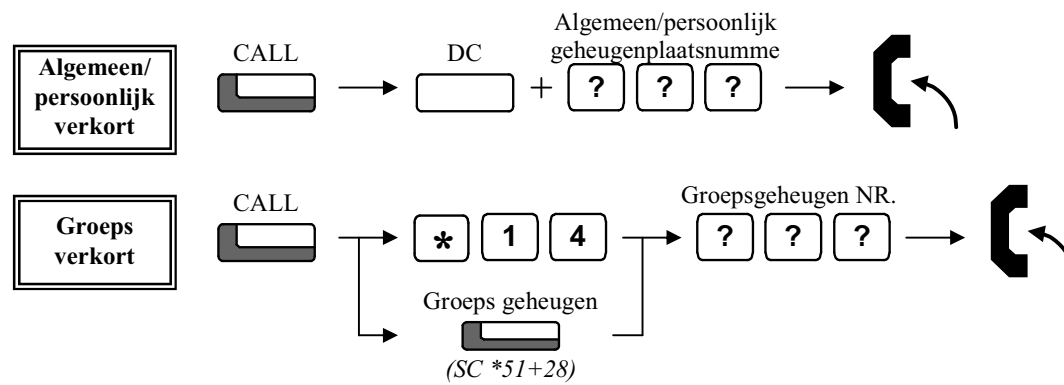

- ◆ Algemene/persoonlijke snelkiesgeheugens zijn (standaard) als volgt genummerd: Algemeen = 000-899, persoonlijk = 900-919.
- ◆ Systeemprogrammatie is benodigd voor de groepsverkorte nummering. Raadpleeg uw installateur.

5.2. Verkort nummer zoeken op naam

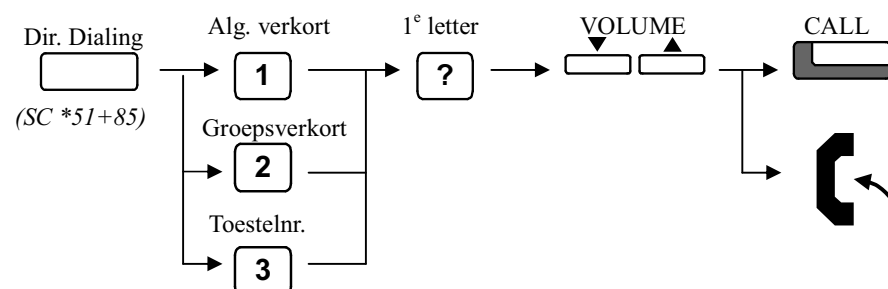

- ◆ Voor de programmatie van een Directory Dialing toets, raadpleeg hfst. 3.1.
- ◆ Via mogelijkheid 3 kan u het toestelnummer van een collega terugvinden.

5.3. De DSS-toetsen gebruiken <Externe/interne gesprekken>

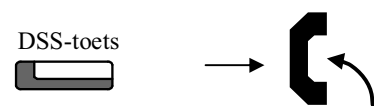

- ◆ Het telefoon- of toestelnummer moet vooraf worden toegewezen aan een DSS-toets (zie hfdst. 3.2).
- ◆ De netlijntoegangscade "0" moet voorafgaan aan het externe telefoonnummer.

5.4. Laatste externe nummer opnieuw kiezen

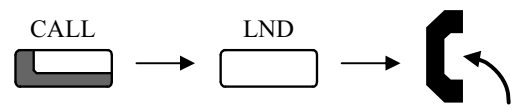

Redial List *Het systeem onthoudt de 10 laatst gekozen externe nummers, die kunnen worden bekeken en teruggebeld. (Enkel IPC 100 displaytoestellen)*

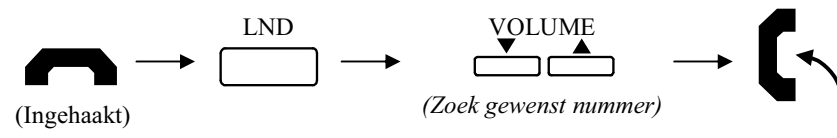

6. Als uw oproep niet doorgaat...

6.1. Callback activeren op toestellen en netlijnen

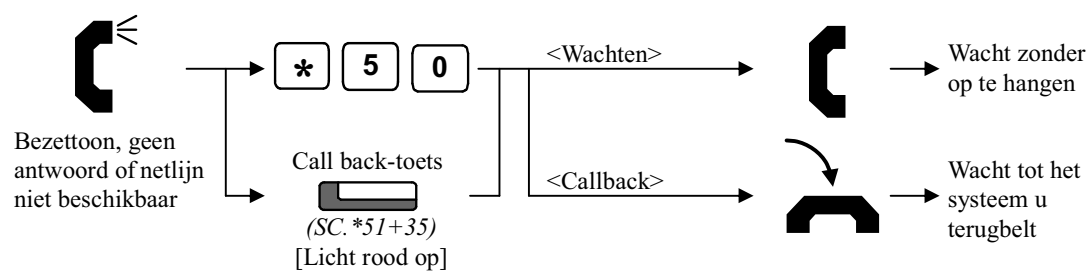

- ◆ **<Wachten>** Voor interne gesprekken: zodra het opgeroepen toestel vrijkomt, hoort u de terugbeltoon. Wacht tot de opgebeldde persoon opneemt.
Voor Netlijnen: zodra u de kiestoon hoort, kunt u het telefoonnummer intoetsen.
- ◆ **<Callback>** Voor interne gesprekken: zodra uw telefoon begint te rinkelen, neemt u de handset op en wacht tot de opgebeldde persoon antwoordt.
Voor Netlijnen: Wanneer uw telefoon rinkelt, neemt u de handset op. Zodra u de kiestoon hoort, kunt u het telefoonnummer intoetsen.

6.2. Callback annuleren op toestellen en netlijnen

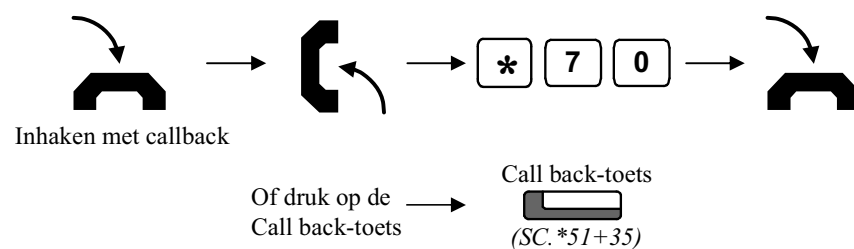

6.3. Aanklopton activeren op toestel

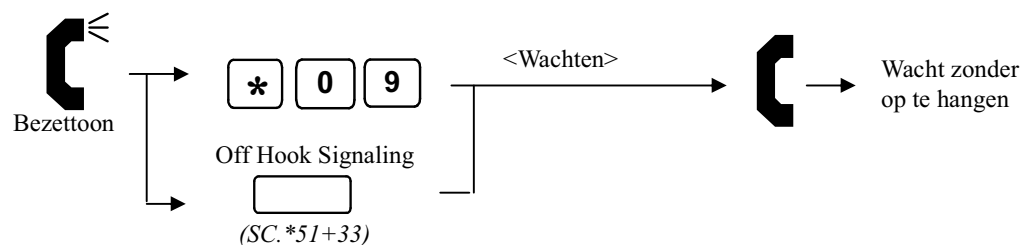

- ◆ Het opgeroepen, bezet toestel krijgt een aanklopton, de indicatie-LED knippert en in het display kan je aflezen wie je probeert te bereiken.
Opmerking: deze functionaliteit vraagt een extra programmatie (15-02-12). Raadpleeg uw installateur.

6.4. Een bericht instellen / beantwoorden (message waiting)

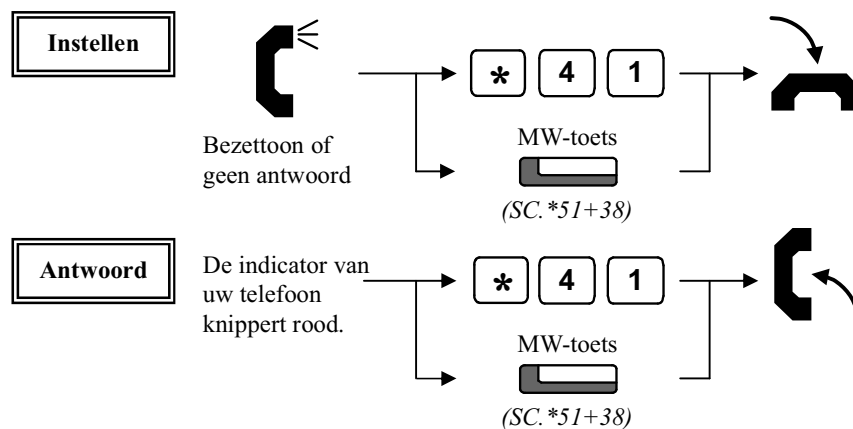

- ◆ Als u een bericht instelt, begint de MW-indicator van de opgebeldde persoon te knipperen, en uw MW-indicator licht rood op. Wanneer u een bericht beantwoordt, zullen de MW indicators automatisch uitgaan van zodra u verbinding heeft.

6.5. Een ontvangen bericht controleren en beantwoorden

U kan de afzender van een bericht controleren en dan eventueel antwoorden.

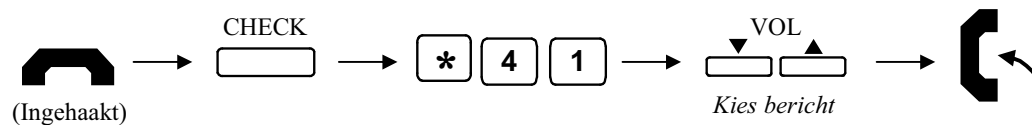

- ◆ Enkel van toepassing op IPC 100 displaytelefoons.

6.6. Een verzonden bericht annuleren

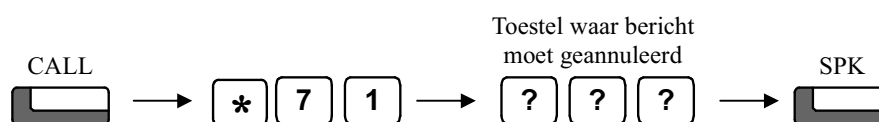

6.7. Alle ontvangen en verzonden berichten annuleren

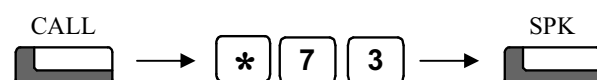

- ◆ Wist alle berichten die u hebt achtergelaten voor andere toestellen en alle berichten die u hebt ontvangen.

6.8. Herhaald kiezen <Extern gesprek>

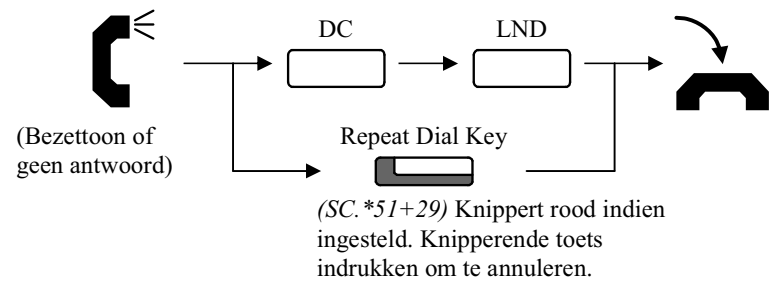

- ◆ *Het systeem kiest het nummer regelmatig opnieuw. Uw toestel gaat dan automatisch handenvrij. De duur van de herhaling is programmeerbaar. Raadpleeg uw installateur om meer informatie.*
- ◆ *U moet de handset opnemen als de gebelde persoon heeft opgenomen.*
- ◆ *Automatisch kiezen wordt uitgeschakeld door de "DC" en "LND" toetsen in te drukken tijdens toestel in rust.*

7. Oproepen beantwoorden

7.1. Een externe oproep beantwoorden

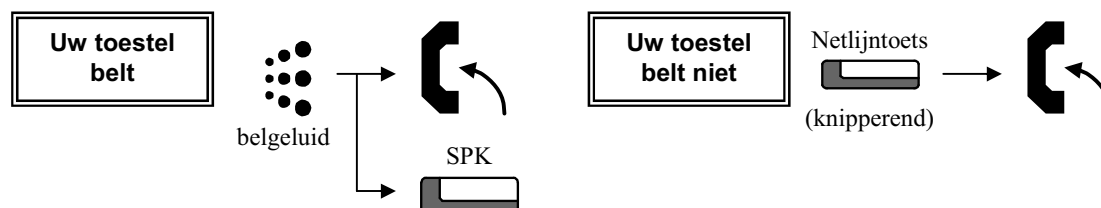

7.2. Een interne oproep beantwoorden

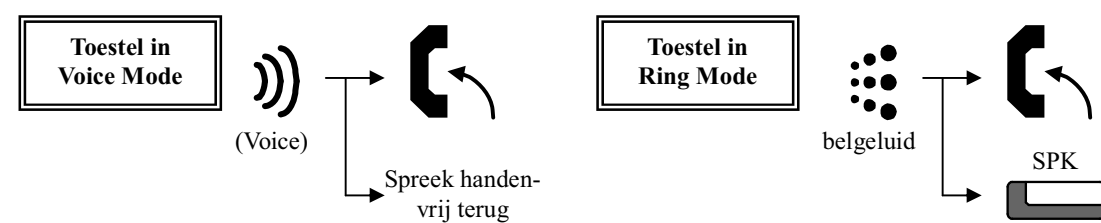

◆ De intercom belmodus kan als volgt worden ingesteld op uw telefoon:

"Ring mode" = CALL + *23 + SPK,

"Voice mode" = CALL + *21 + SPK.

7.3. Oproepen op een ander toestel opnemen

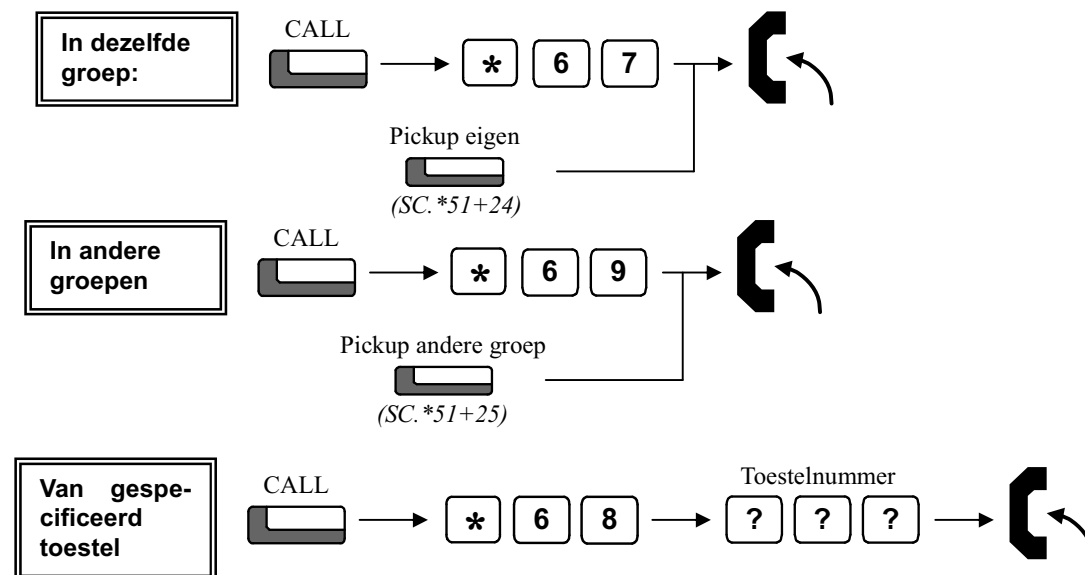

◆ Voor de groeps pickup moet het systeem eerst worden geprogrammeerd. Raadpleeg uw installateur.

8. Gesprekken in wacht zetten/doorschakelen

8.1. Een gesprek in wacht zetten / een gesprek uit wacht halen

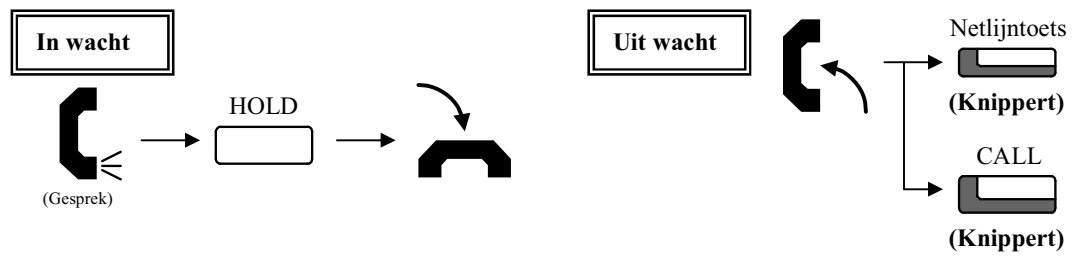

- ◆ Als een intern gesprek in wacht wordt gezet, dan kunnen andere toestellen dit gesprek niet ophalen (exclusive hold). Een extern gesprek in wacht kan door andere toestellen worden opgehaald (System Hold).

8.2. Een gesprek in exclusieve wacht plaatsen

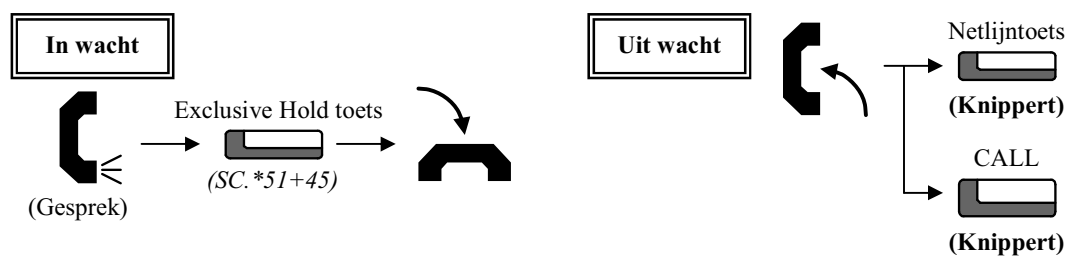

- ◆ Het systeem moet worden geprogrammeerd voor de optie Exclusieve wacht. Raadpleeg uw installateur om meer informatie.
- ◆ Wanneer een externe oproep in Exclusieve Wacht staat, dan kunnen andere toestellen deze oproep niet overnemen.

8.3. Een wachtend extern gesprek ophalen (toestel zonder netlijntoetsen)

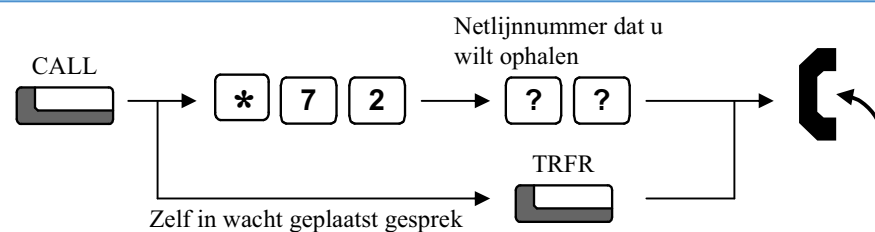

8.4. Een gesprek naar een ander toestel doorschakelen

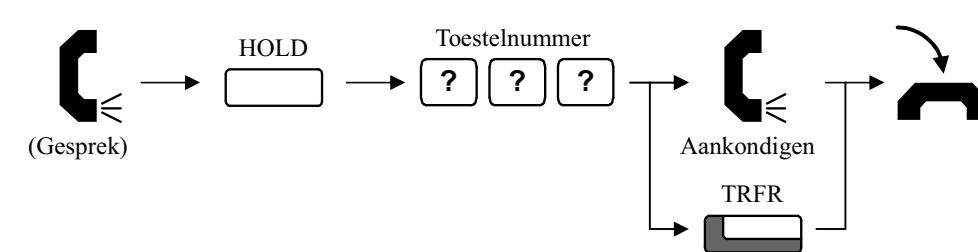

- ◆ Als uw telefoon een DSS- toets heeft voor de toestelgebruiker die de oproep moet ontvangen, drukt u gewoon op deze toets in plaats van op "HOLD + toestelnummer" zoals hierboven beschreven.

9. Voor meer gebruiksgemak...

9.1. Do Not Disturb (DND – niet storen)

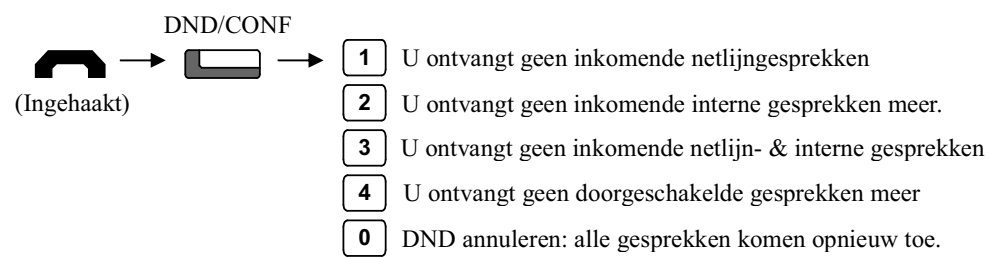

◆ Als DND is ingesteld, brandt de DND/CONF-toets continu en verandert het patroon van de terugbeltoon.

9.2. Oproep omleiden / Follow Me

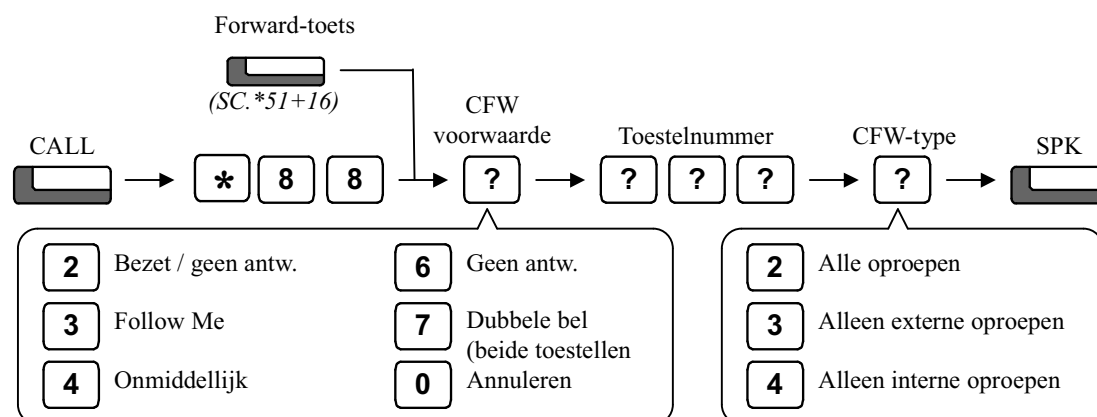

- ◆ Als u een oproepomleiding instelt, knippert het lampje van de DND/CONF-toets en verandert het patroon van de terugbeltoon. Indien u een functietoets "forward" heeft, dan zal deze knipperen.
- ◆ Als u op de functietoets "forward" drukt en dan wacht, zal de ingestelde forward geannuleerd worden. Indien geen forward actief was, dan zal de laatst gekozen omleiding weer ingesteld worden.

9.3. Oproep omleiden naar extern nummer

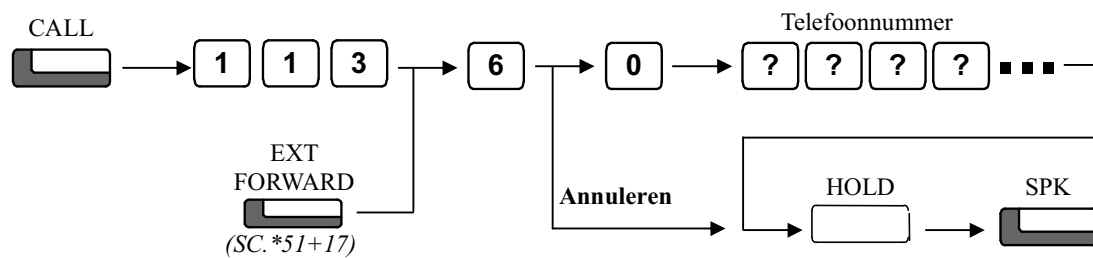

- ◆ Als u een oproepomleiding instelt, knippert het lampje van de DND/CONF-toets en verandert het patroon van de terugbeltoon. Indien u een functietoets "EXT FORWARD" heeft, dan zal deze knipperen.

9.4. Tekstbericht achterlaten op display

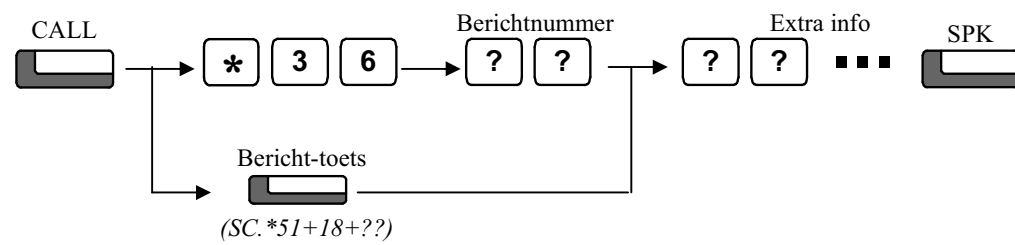

Bericht	Berichtnummer	Bericht	Berichtnummer
MEETING BY ##:##	01	MESSAGE 11	11
ROOM - #####	02	MESSAGE 12	12
COME BACK ##:##	03	MESSAGE 13	13
CALL #####	04	MESSAGE 14	14
CALL AFTER ##:##	05	MESSAGE 15	15
LUNCH BACK ## :##	06	MESSAGE 16	16
B.TRIP BACK ##/##	07	MESSAGE 17	17
B.TRIP #####	08	MESSAGE 18	18
GONE TOR THE DAY	09	MESSAGE 19	19
DAY OFF BY ##/##	10	MESSAGE 20	20

◆ De berichtinhoud kan door de installateur aangepast worden.

9.5. Tekstbericht annuleren

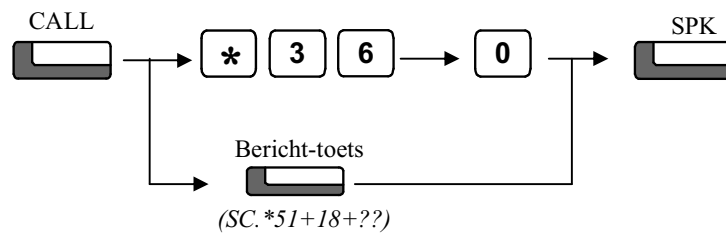

9.6. Achtergrondmuziek in/uit schakelen

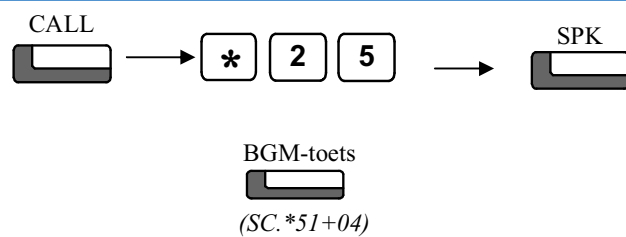

- ◆ Zodra u uw telefoon gebruikt, wordt de muziek uitgeschakeld.
- ◆ Het volume regelt u met de volume-toetsen.
- ◆ Welke muziek u hoort, hangt af van de programmatie. Raadpleeg uw installateur.

9.7. Alarmtijd instelling

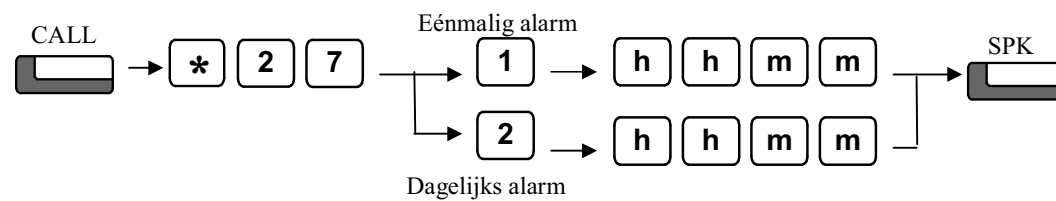

- ◆ Druk op de CLEAR-toets om het alarm uit te schakelen (stopt automatisch na 30 sec. Deze tijd kan door de installateur gewijzigd worden in 20-01-06).
- ◆ Controleren van de ingestelde tijd: Druk CHECK, *27, 1 of 2. Sluit af met CLEAR.
- ◆ Alarm instelling annuleren: zelfde procedure als hierboven beschreven, maar geef 9999 in als alarmtijd.

9.8. Naam aan toestel geven

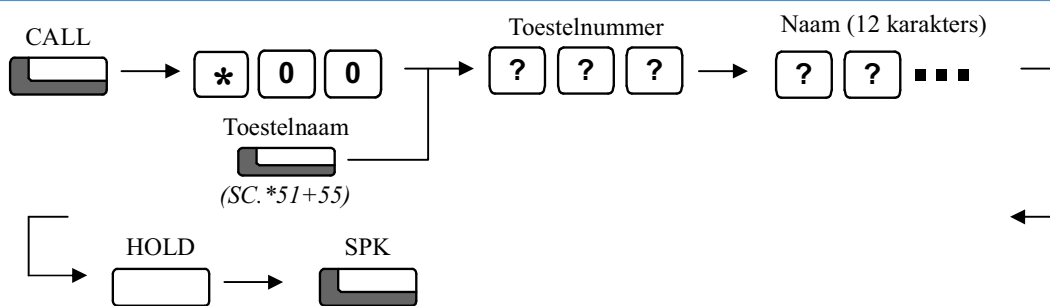

9.9. Systeemtijd wijzigen

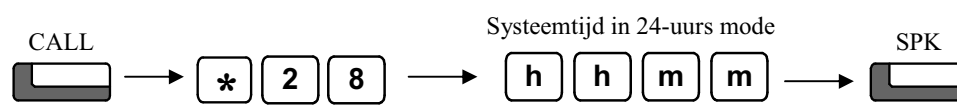

- ◆ Hiermee wijzigt u de tijdsaanduiding op alle systeemtoestellen.

9.10. Deurpost extern doorschakelen

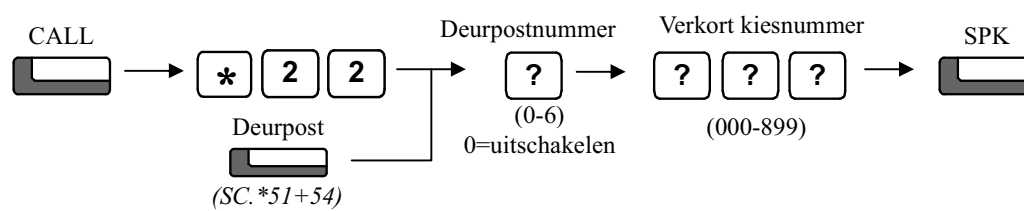

- ◆ Plaats het extern telefoonnummer, waarnaar de deurpost moet doorgeschakeld worden, in een verkort kiesgeheugen.
- ◆ Om de doorkiezing uit te schakelen: geef een 0 in als deurpostnummer.

10. Opties voor hardhorigen

Volumeregelingen

U kunt het **belvolume** wijzigen door op de **VOLUME** knoppen te drukken terwijl uw telefoon rinkelt, of door op SPK te drukken en *29 in te toetsen als uw telefoon in rust is.

Zorg er wel voor dat uw telefoon staat ingesteld op RING mode. Zie 'Een interne oproep beantwoorden' in deze handleiding.

U kunt het volume van de **hoorn** wijzigen door op de VOLUME knoppen te drukken als de handset uitgehaakt is. *Er zijn drie volume-instellingen (Low - Med - High).*

Visuele indicaties

Het **signaallampje** in de bovenhoek van de IPC100 display- en systeemtelefoon knippert ROOD om verschillende oproeptypes aan te geven:

- **Interne oproep.** Uw telefoon rinkelt, de CALL-toets knippert in het rood en op het scherm ziet u FROM/VAN en de naam en/of het nummer van de beller.
- **Externe oproep.** Uw telefoon rinkelt, op het scherm ziet u mogelijks de naam en/of het nummer van de beller of RINGING/BELT.
- **Bericht in de wachtrij.** *Zie Bericht instellen / beantwoorden in deze handleiding.*
- Als u een nieuw Voice Mail-bericht hebt. *Raadpleeg de afzonderlijke gebruikershandleiding Voice Mail en Voice Response systeem.*

Het **LCD-scherm** van de IPC100 displaytelefoon toont de naam en het nummer van de bellers voor interne gesprekken en indien beschikbaar ook voor externe gesprekken.

Compatibiliteit met hoorapparaten

De hoorn in de handset van de IPC100 display- en systeemtelefoon heeft een ingebouwde inductieve koppeling en is compatibel met hoorapparaten die een 'T'-instelling hebben.

Extra opties

De beltoon/toonhoogte kan niet worden gewijzigd op de IPC100 display- of systeemtelefoons.

Raadpleeg de leverancier/installateur van het systeem voor extra volume-instellingen of apparatuur die kan helpen.

REGULATORISCHE INFORMATIE EU

CE-kennisgeving (Europese Unie)



Hierbij verklaart "Philips Business Communications" dat deze systeemterminal voor de SOPHO IPC 100 in overeenstemming is met de essentiële vereisten en andere relevante bepalingen van Richtlijn 1999/5/EC. Voor een kopie van de gelijkvormigheidsverklaring kunt u naar <http://www.sopho.philips.com/doc> surfen of contact opnemen met ons op het adres dat in deze gebruiksaanwijzingen wordt vermeld.

Informatie m.b.t. de verwijdering van het product

Voor landen in de Europese Unie



Het hier afgebeelde symbool is op uw product gekleefd om u te informeren dat elektrische en elektronische producten nooit als gemeentelijk of stedelijk afval mogen worden verwijderd.

Elektrische en elektronische producten, waaronder kabels, pluggen en accessoires dienen afzonderlijk te worden verwijderd met het oog op een correcte behandeling, terugwinning en recyclage. Deze producten moeten naar een speciaal daartoe voorziene faciliteit worden gebracht, waar de beste behandelings-, terugwinnings- en recyclagetechnieken ter beschikking staan. Gescheiden inzameling heeft opvallende voordelen: waardevolle materialen kunnen opnieuw worden gebruikt en het voorkomt de verspreiding van ongewenste stoffen in de plaatselijke afvalketen. Dat draagt bij tot de bescherming van de menselijke gezondheid en het milieu.

Bemerkt dat er een boete kan worden opgelegd voor illegale verwijdering van elektrische en elektronische producten via de algemene stedelijke of gemeentelijke afvalketen.

Om het gescheiden inzamelingsproces en een milieuvriendelijke recyclage te bevorderen, heeft Philips Business Communications regelingen getroffen voor plaatselijke ophaling en recyclage in alle lidstaten van de Europese Unie. Wanneer uw elektrische en elektronische producten moeten worden verwijderd, raadpleegt u de contractuele overeenkomsten die uw bedrijf heeft afgesloten bij de aankoop van die producten. Mocht deze informatie niet beschikbaar zijn, neemt u contact op met de plaatselijke Philips-organisatie of met ons op www.sopho.philips.com.

Voor landen buiten de Europese Unie

De verwijdering van elektrische en elektronische producten in landen buiten de Europese Unie dient te gebeuren in overeenstemming met de plaatselijke voorschriften. Als er geen regeling is getroffen met Philips Business Communications of uw leverancier, neemt u contact op met de plaatselijke autoriteiten voor meer informatie.



NIMAVA GROUP BV
Huis ter Heideweg 20
3705 LZ ZEIST (Nederland)
T: 31(0)30 693 64 44
F: 31(0)30 693 19 51
info@nimava.nl
www.nimava.nl

NIMAVA GROUP BV
Remylaan 4c bus1
3018 LEUVEN (Belgie)
T: 32(0)16 52 55 55
F: 32(0)16 52 55 56
info@nimava.be
www.nimava.be